

EURACRYL PL-FU DIA

Stirnschneidende Schaftfräser (Planfräser) mit monokristalliner CVD-Schneide für Hochglanz

EURACRYL PL-FU ist eine Werkzeugreihe, mit der man eine glänzende oder transparente Fläche (Bodenpolierung) erzeugen kann, die kaum Oberflächenspannung oder Rauheit aufweist. Diese Werkzeuge sind auch bei der Bearbeitung von schwer zugänglichen Bereichen oder Innenflächen, die nicht manuell bearbeitet werden können, einfach unschlagbar.

EURACRYL bietet standardmäßig eine ganze Reihe von Planfräsern mit monokristallinen CVD-Schneiden mit einem Fräsdurchmesser von 10 bis 20* mm an. Werkzeuge mit anderen Abmessungen sind ebenfalls möglich.

* für größere Flächen benutzen Sie unsere Planköpfe EURACRYL ST oder EURACRYL ES

Besuchen Sie uns im e-SHOP:
www.shop.euracryl.com

Geläppte Spanbruchfläche, um das Verkleben der Späne zu verhindern (rückseitig)

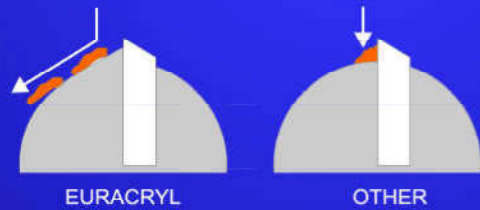

Großer Freiraum im Fräsbereich für mehr Platz für Späne (feinpoliert)



Vakuum gelötete hochwertige monokristalline CVD-Schneide made in Germany

Wuchtfläche außerhalb des Fräsbereiches für mehr Laufruhe durch weniger Luftkompression

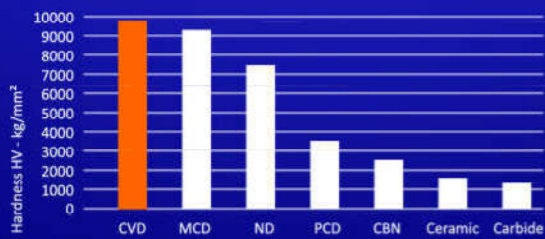
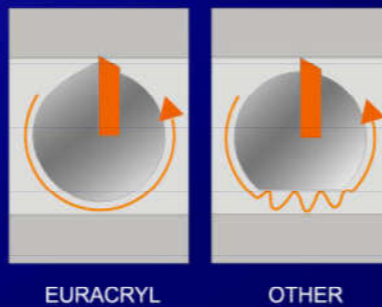

DIAMOND LINE

EURACRYL PL-FU DIA

Stirnschneidende Schaftfräser (Planfräser) mit monokristalliner CVD-Schneide für Hochglanz in CNC-Bearbeitungszentren

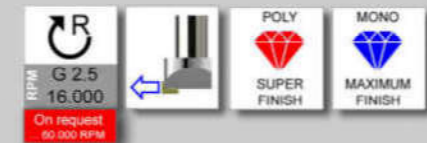

PMMA GS/XT	PMMA MIXED	PC PET-G	SOLID SURF.	PLAST	PE / PA	PS / PP	PVC
PMMA Printed	PMMA Inlays	AL	ALU COMP	Gold	Silver	CuZn	Cu



FINISH	PMMA GS	PMMA XT	PMMA Color	Mineral	PC	SAN	PET-G	Aluminium	mm						Z	€	Material	
									S	C	D1	L2	L1	D2				
Hochglanz	Optimale Auswahl	Bedingte Auswahl	Nicht anwendbar						0,1	0,3	10	2,5	50	8	1	503 610	620,00 *	MONO
									0,1	0,3	10	2,5	50	6	1	503 611	675,00 *	
									0,1	0,3	16	2,5	50	6	1	503 616	711,00 *	
									0,1	0,3	20	2,5	50	8	1	503 620	783,00 *	
									0,1	0,3	10	2,5	50	8	1	503 617	620,00 *	
									0,1	0,3	10	2,5	50	6	1	503 618	675,00 *	
									0,1	0,3	16	2,5	50	6	1	503 619	711,00 *	
									0,1	0,3	20	2,5	50	8	1	503 621	783,00 *	
Glanz									0,1	0,3	16	2,5	50	6	1	503 615	711,00 *	POLY
									0,1	0,3	20	2,5	50	8	1	503 609	783,00 *	
Matt									0,1	0,5	20	~5	65	8	1	503 623	425,00 *	POLY
									0,1	0,5	20	~5	65	8	1	503 624	425,00 *	

ANDERE ABMESSUNGEN AUF ANFRAGE

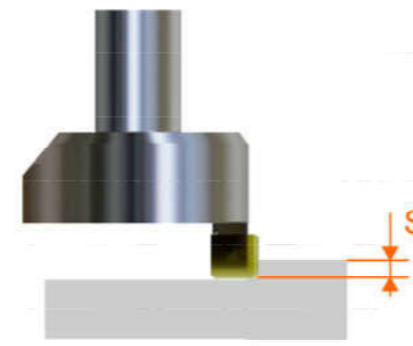

Besuchen Sie uns im e-SHOP:
www.shop.euracryl.com

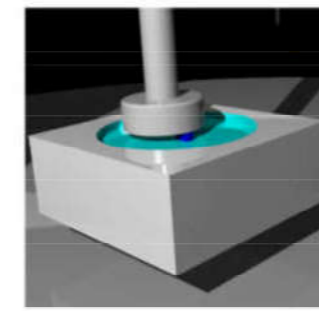
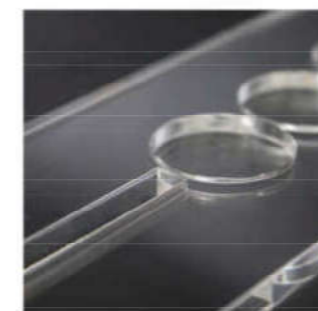

Werkzeuge für CNC-Bearbeitungszentren

5% Zusatzrabatt für Ihre 1. Bestellung im e-SHOP

Seite A01 Page

Seite A02 Page

Seite A02 Page

Seite C12 Page

VORFRÄSEN PRECUT